

徳島県

主な魚礁※一部抜粋

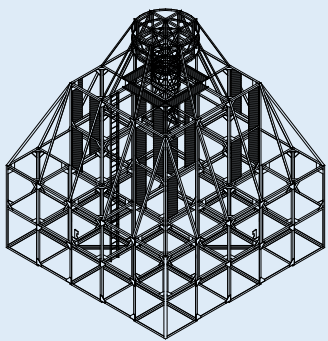

I-4N

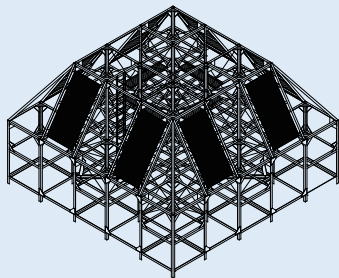

I-8N

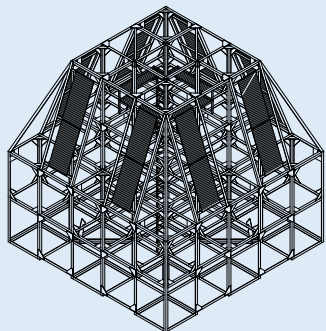

I-11N

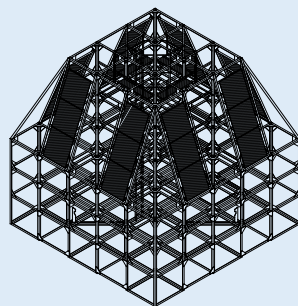

I-14N

主な増殖礁※一部抜粋

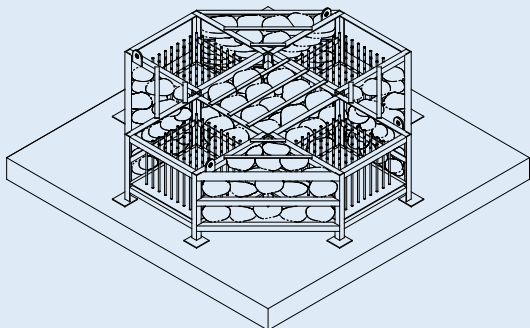

アオリイカ産卵礁AE-2

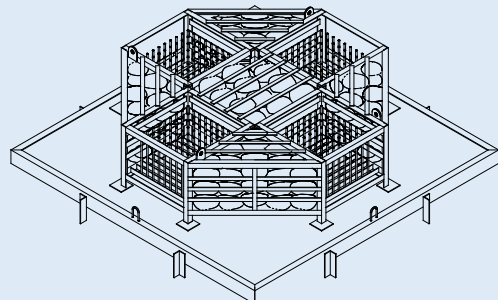

アオリイカ産卵礁AE-3

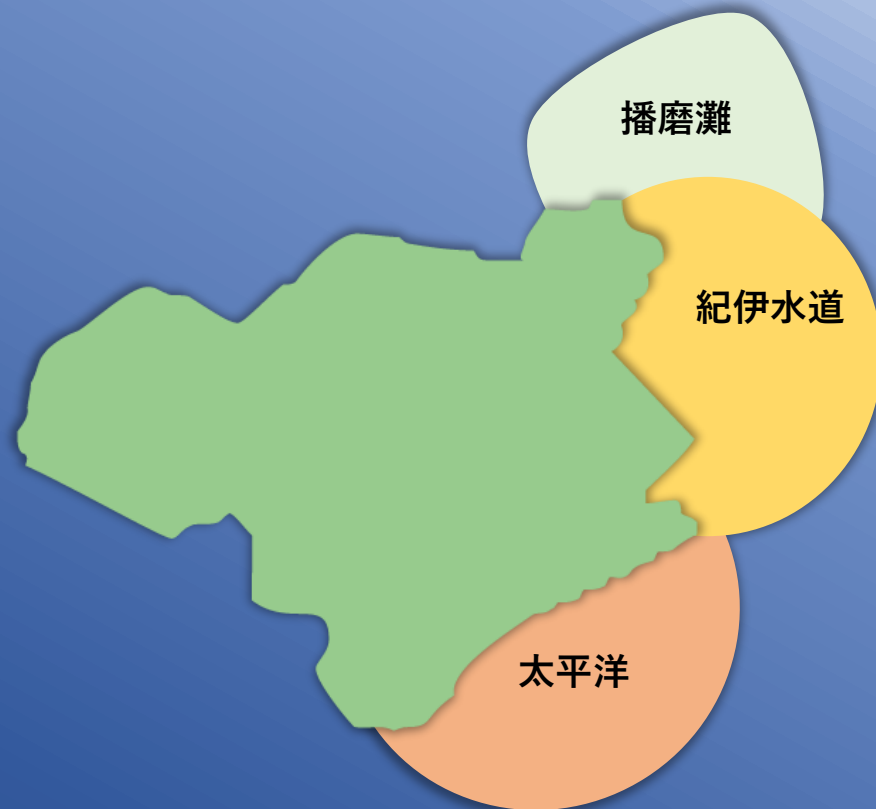

魚礁…19基

増殖礁…984基

※昭和60年～令和6年度末現在

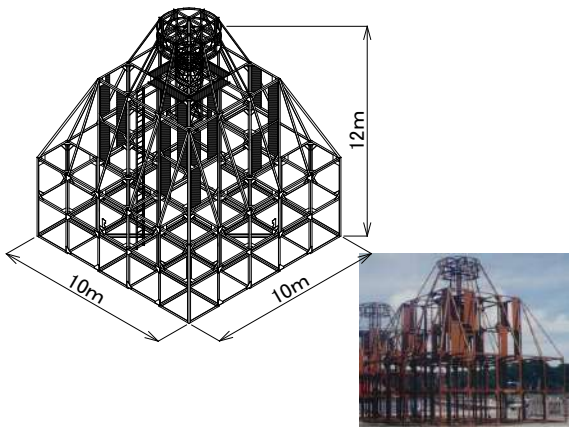
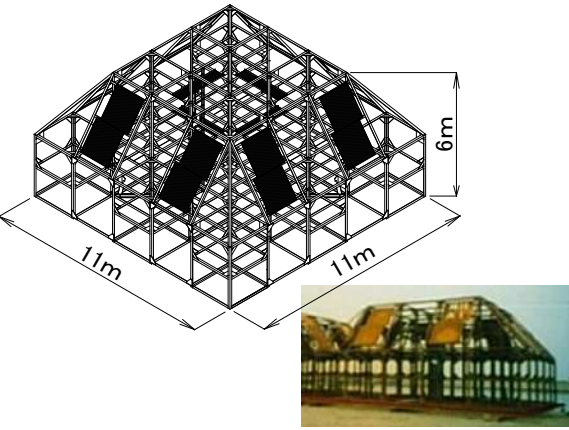
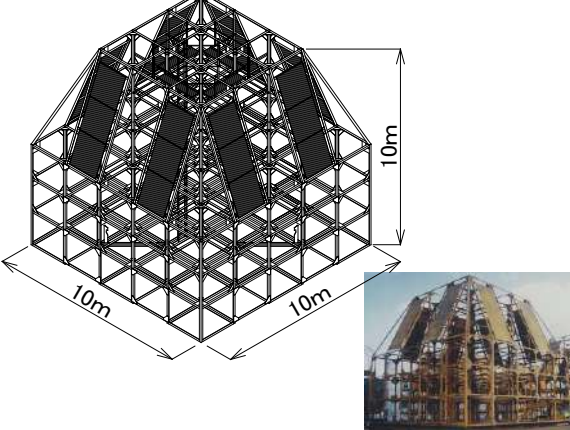
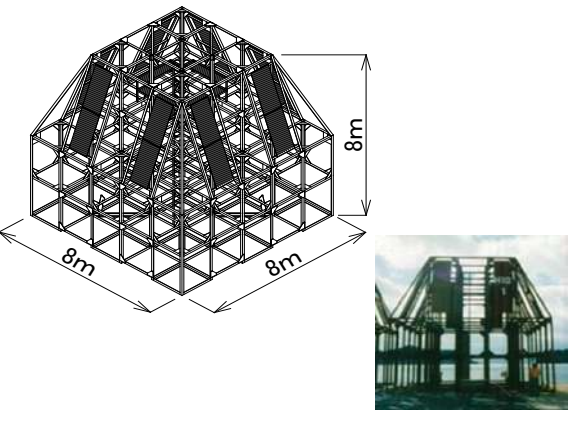
<p>型式 I-4N 魚礁</p>  <p>寸法 10m × 10m × 12m 容積 806 空³m 重量 17.9 t</p>	<p>型式 I-8N-5 魚礁</p>  <p>寸法 11m × 11m × 6m 容積 600 空³m 重量 16 t</p>	<p>型式 I-14MN 魚礁</p>  <p>寸法 10m × 10m × 10m 容積 832 空³m 重量 22.1 t</p>
<p>型式 A-11N 魚礁</p>  <p>寸法 8m × 8m × 8m 容積 423 空³m 重量 14.9 t</p>	<p>型式 魚礁</p> <p>寸法 容積 空³m 重量 t</p>	<p>型式 魚礁</p> <p>寸法 容積 空³m 重量 t</p>

徳島県納入実績

鳥瞰図押下で機種詳細へ

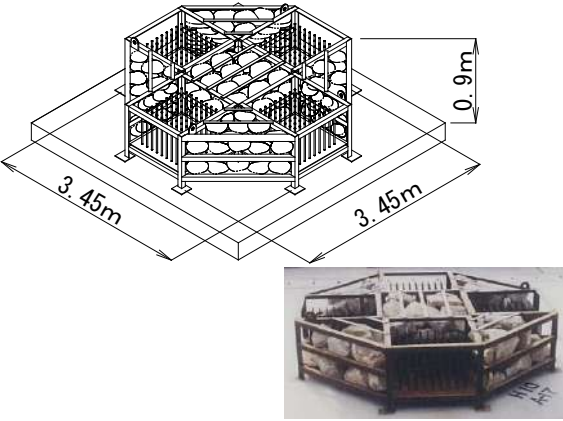
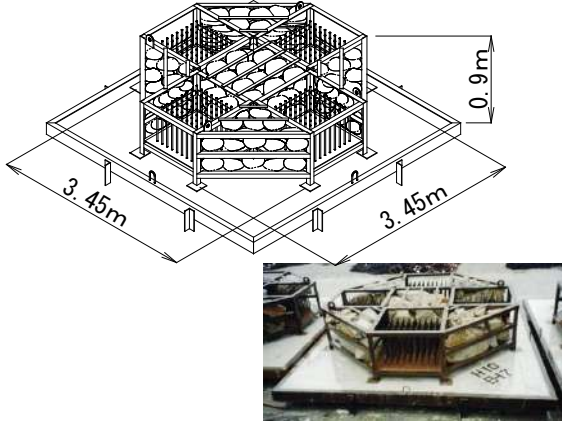
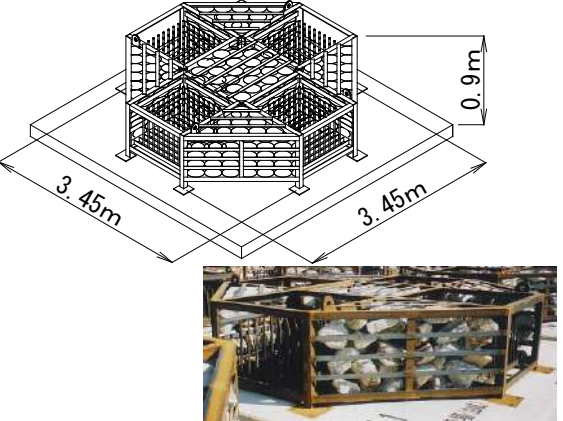
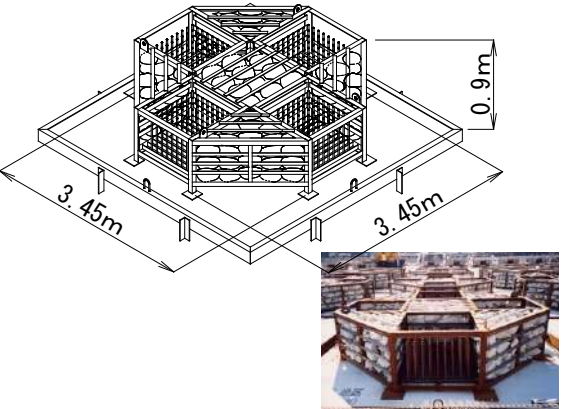
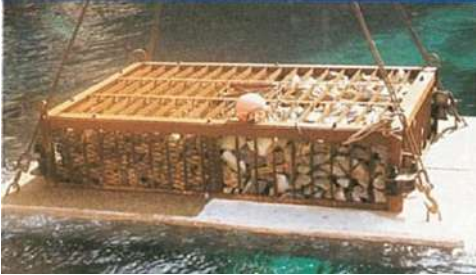
<p>型式 AE-2-1 増殖礁</p>	<p>型式 AE-2-2 増殖礁</p>	<p>型式 AE-3-1 増殖礁</p>
		
<p>寸法 3.45m × 3.45m × 0.9m 容積 8.3 空³ 重量 1.6 t</p>	<p>寸法 3.45m × 3.45m × 0.9m 容積 8.3 空³ 重量 2.1 t</p>	<p>寸法 3.45m × 3.45m × 0.9m 容積 8.3 空³ 重量 1.7 t</p>
<p>型式 AE-3-2 増殖礁</p>	<p>型式 石詰礁 増殖礁</p>	<p>型式 増殖礁</p>
		
<p>寸法 3.45m × 3.45m × 0.9m 容積 8.3 空³ 重量 2.2 t</p>	<p>寸法 m × m × m 容積 空³ 重量 t</p>	<p>寸法 容積 空³ 重量 t</p>