

福井県

主な魚礁※一部抜粋

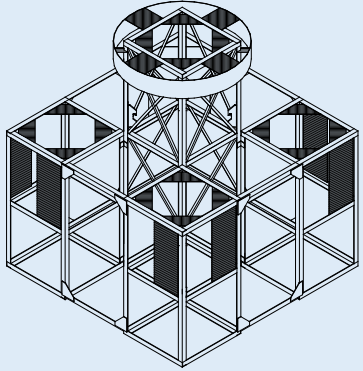

C-1

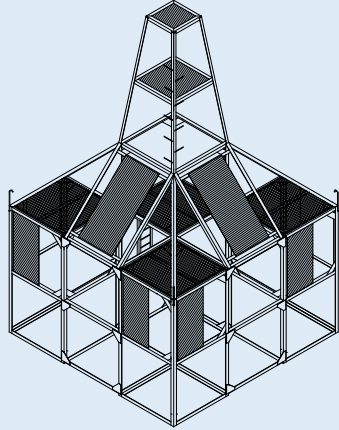

B-1N-2

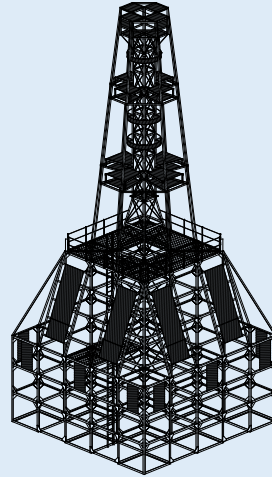

I-24N-2

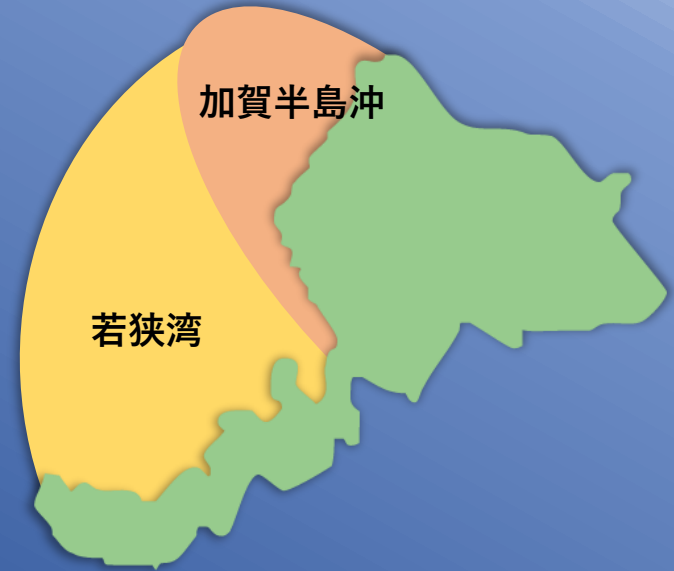

主な増殖礁※一部抜粋

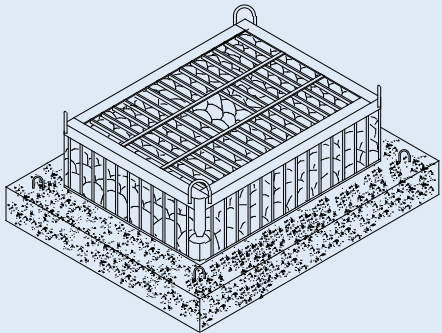

アワビ礁

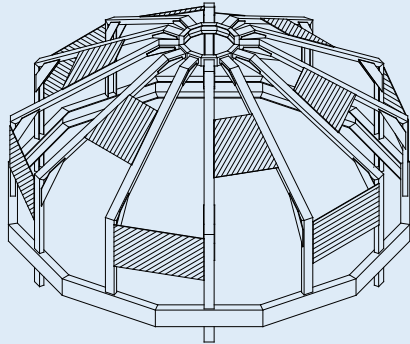

M-3-3

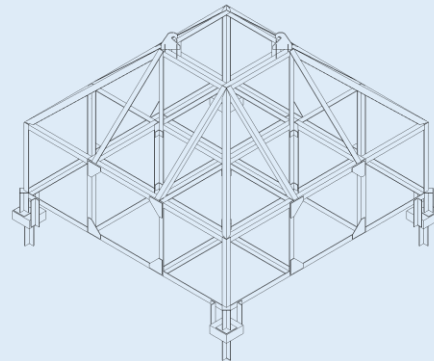

B-4-2

魚礁… 15基
増殖礁… 167基

※昭和60年～令和6年度末現在

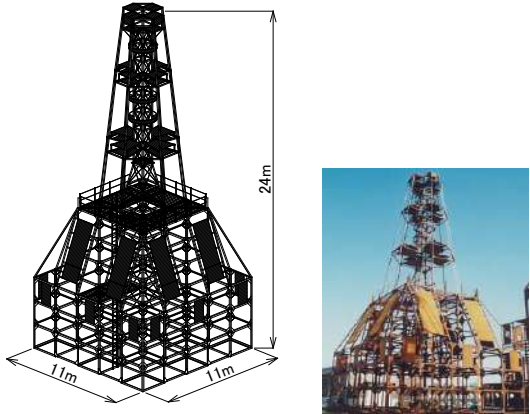
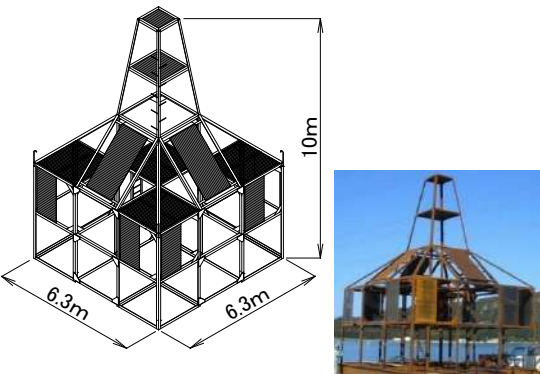
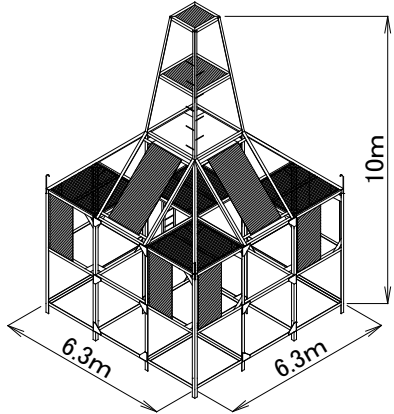
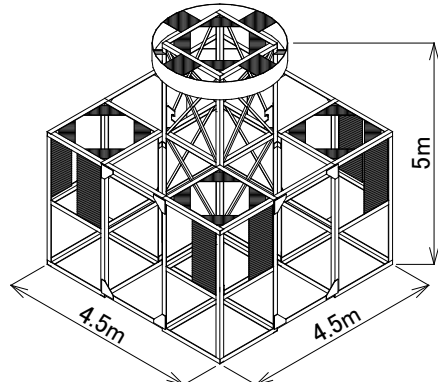
<p>型式 I-24N-2 魚礁</p>  <p>寸法 11m × 11m × 24m 容積 1255 空^m 重量 30 t</p>	<p>型式 B-1N-2 魚礁</p>  <p>寸法 6.3m × 6.3m × 10m 容積 207 空^m 重量 7.2 t</p>	<p>型式 B-1N-2F 魚礁</p>  <p>寸法 6.3m × 6.3m × 10m 容積 207 空^m 重量 7.3 t</p>
<p>型式 C-1 魚礁</p>  <p>寸法 4.5m × 4.5m × 5m 容積 66.3 空^m 重量 3.5 t</p>	<p>型式 魚礁</p> <p>寸法 容積 空^m 重量 t</p>	<p>型式 魚礁</p> <p>寸法 容積 空^m 重量 t</p>

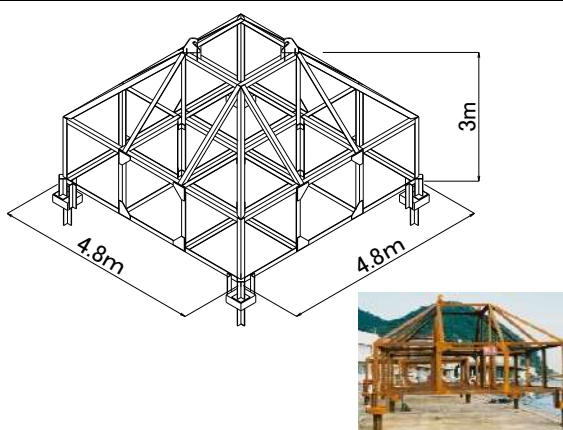
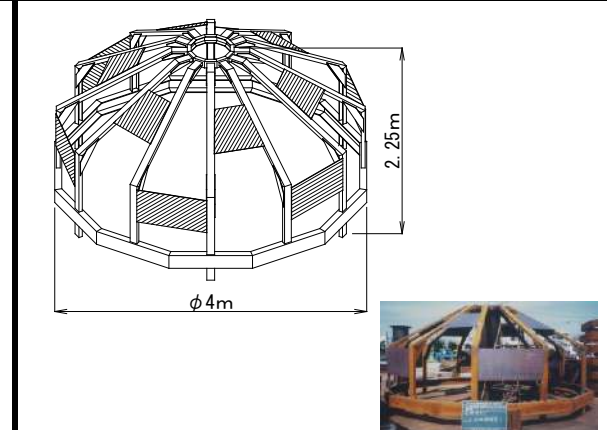
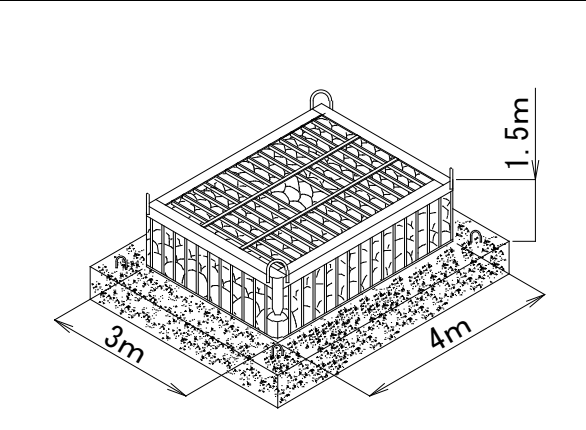
型式	B-4-2	増殖礁	型式	M-3-3	増殖礁	型式	アワビ礁	増殖礁
								
寸法	4.8m × 4.8m × 3m		寸法	φ4m × 2.25m		寸法	3m × 4m × 1.5m	
容積	58 空 ^m	重量 2.5 t	容積	19.3 空 ^m	重量 1 t	容積	4.5 空 ^m	重量 t
型式		増殖礁	型式		増殖礁	型式		増殖礁
寸法			寸法			寸法		
容積	空 ^m	重量 t	容積	空 ^m	重量 t	容積	空 ^m	重量 t